

DHI-VTO4202F-P-S2

Module de caméra 2 Mpx pour station de porte pour appartement



- Panneau avant en aluminium anodisé
- Caméra fisheye à 160 ° CMOS à faible éclairage 2 Mpx HD couleur
- Fonction d'interphone vidéo
- Fonction de contrôle d'accès prenant en charge deux verrous
- Application pour téléphone mobile, parlez au visiteur ou déverrouillez la porte à distance à l'aide de votre téléphone
- Compatible avec une interface à 2 fils et une interface RJ45
- IK07&IP65
- H.265 pris en charge
- Permet un montage encastré et en surface
- Les modules offrent de grandes options d'extensibilité de l'appareil



Caractéristiques Techniques

Système

Processeur Principal	Processeur intégré
Système d'exploitation	Système d'exploitation LINUX embarqué
Type de Bouton	Mécanique
Interopérabilité	ONVIF ; CGI
Protocole Réseau	SIP ; P2P ; IPv4 ; UPnP ; SNMP ; DNS ; DDNS ; RTSP ; RTP ; TCP ; UDP

De base

Caméra	Caméra fisheye CMOS à faible éclairage 1/2.5 po 2 Mpx HD couleur
Champ de Vision	Horizontal : 168,6° ; vertical : 87,1 ; diagonal : 176,7°
Distance focale	1,9 mm
WDR	120 dB
Réduction du Bruit	Réduction bruit 3D
Compression Vidéo	H.265
Résolution Vidéo	50 Hz : Flux principal (720P à 25 ips), sous-flux (1080P à 25 ips) 60 Hz : Flux principal (720P à 30 ips), sous-flux (1080P à 30 ips)
Fréquence d'images Vidéo	25 ips
Débit Binaire Vidéo	256 kbit/s à 4 Mbit/s
Compensation d'éclairage	IR automatique
Jour/Nuit	ICR automatique

Compression Audio	G.711a ; G.711u ; PCM
Entrée Audio	1 canal
Sortie Audio	Haut-parleur intégré
Audio Mode	Communication vocale bidirectionnelle
Amélioration du Son	Suppression de l'écho/Réduction du bruit numérique
Débit Binaire Audio	16 KHz, 16 Bits
Voyant de Statut	3

Port

Serrure Électrique	1
Sortie d'alarme	1
Sortie d'alimentation	1 canal 12 V CC 100 mA
Bouton de Sortie	1
Détection de l'état de la Porte	1
Contrôle de Verrouillage	1
Port Réseau	Un port réseau RJ45 10/100 Mbits/s

Général

Couleur Extérieure	Argent
Alimentation Électrique	Commutateur à 2 fils Dahua (distance d'alimentation maximale de 50 m) CC 48 V 1 A PoE standard
Adaptateur d'alimentation	En option

Installation	Montage encastré/en surface
Certifications	CE, FCC, UL
Accessoires	Montage encastré/en surface
Dimensions du Produit	100 mm × 100 mm × 36 mm (3,94 po × 3,94 po × 1,41 po)
Protection	IK07, IP65
Température de Fonctionnement	De -30 à 60° C (de -22 à +140° F)
Humidité de Fonctionnement	10 à 90 % (HR, sans condensation)
Altitude de Fonctionnement	0 à 3 000 m
Consommation Électrique	≤ 12 W
Poids Net	0,35 kg (0,77 livre)
Poids Brut	0,4 kg (0,88 livre)

Dimensions (mm[pouces])

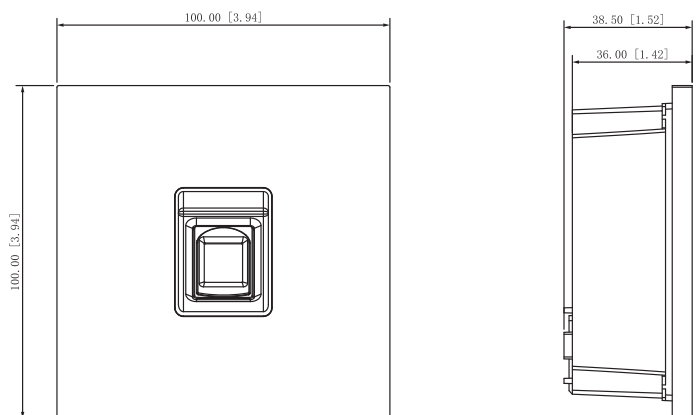
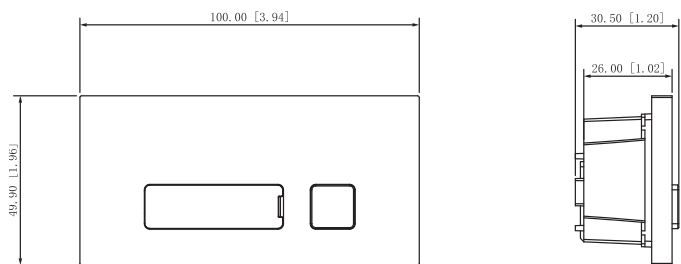
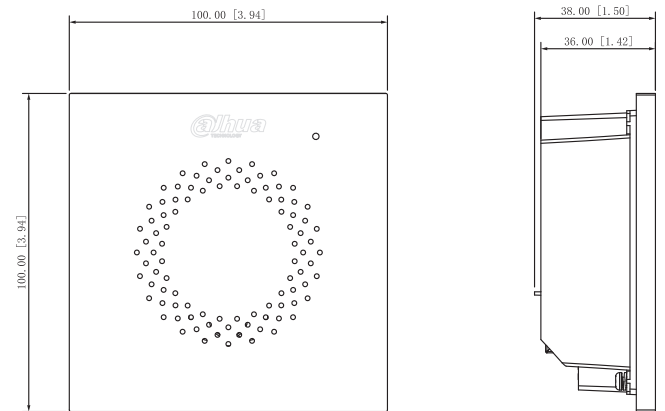
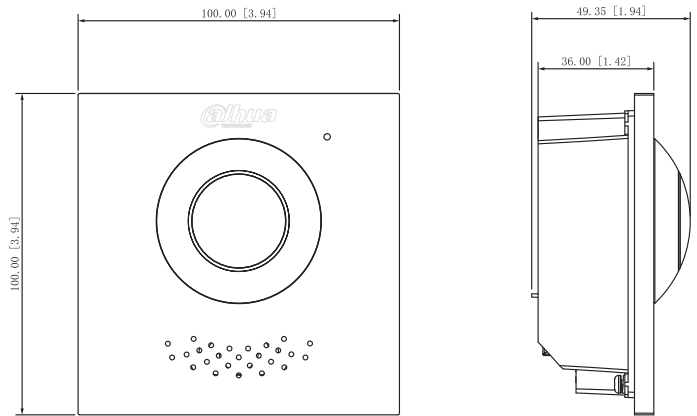

Informations de Commande

Type	Modèle	Description
Modules	DHI-VTO4202F-P-S2	Module de caméra
	DHI-VTO4202F-MA	Module audio
	DHI-VTO4202F-MB1	Module mono bouton
	DHI-VTO4202F-MB2	Module à deux boutons
	DHI-VTO4202F-MB5	Module à cinq boutons
	DHI-VTO4202F-MS	Module d'affichage
	DHI-VTO4202F-ML	Module d'indicateurs
	DHI-VTO4202F-MK	Module clavier
	DHI-VTO4202F-MF	Module lecteur d'empreintes digitales
	DHI-VTO4202F-MR	Module lecteur de carte
	DHI-VTO4202F-MN	Module vide
Accessoires	VTM125	Plaque de montage pour deux modules
	VTM126	Plaque de montage pour trois modules
	VTM127	Boîte de montage pour deux modules
	VTM128	Boîte de montage pour trois modules
	Couvercle de Protection Contre la Pluie	VTM02R2
VTM03R3		Couvercle de protection contre la pluie à montage en surface pour support 3 modules VTO4202F
VTM04R4		Couvercle de protection contre la pluie à montage en surface pour multiples supports 2 modules VTO4202F
VTM06R6		Couvercle de protection contre la pluie à montage en surface pour multiples supports 3 modules VTO4202F

Dimensions (mm[pouces])

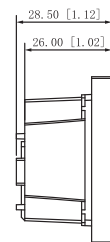
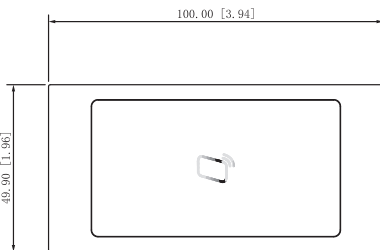
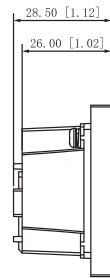
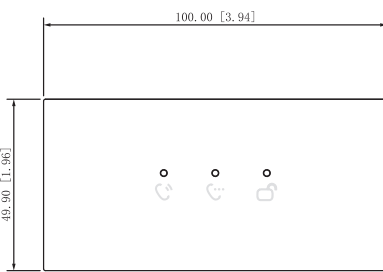
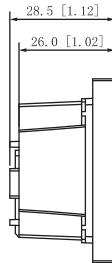
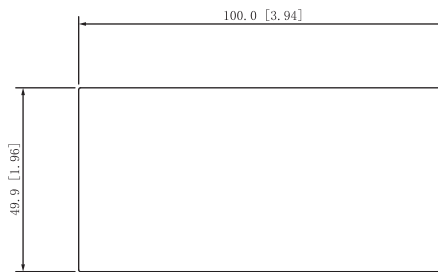
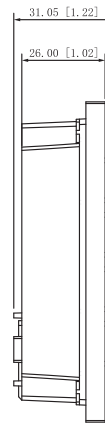
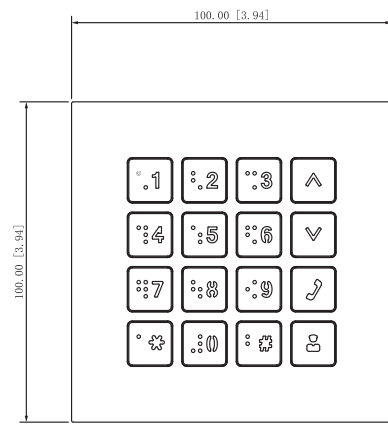
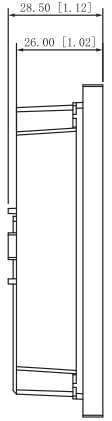
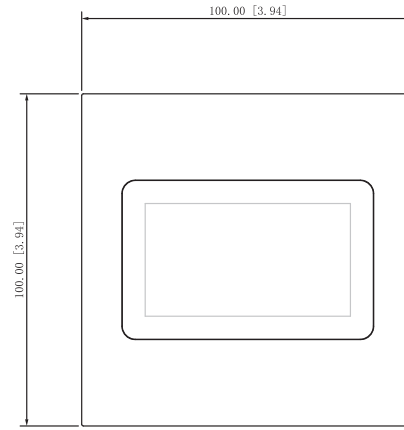
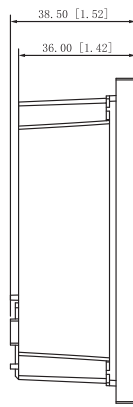
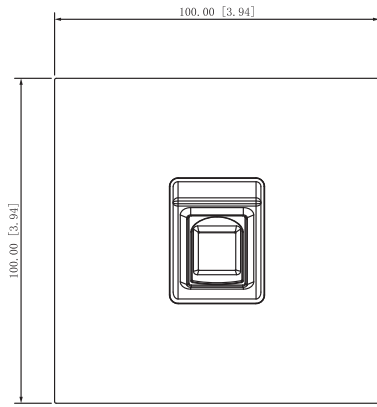

Application

